

nubi

NP PO18

: produktblatt



Nubi ist eine zeitlose, originelle Möbellinie, die an den Stil der Mid-Century anknüpft. Sie zeichnet sich durch organische und weiche Form mit abgerundeten Kanten aus, die dem Innenraum Leichtigkeit und Eleganz verleiht.

Die Kollektion besteht aus sehr bequemen Sofas und Polsterhockern sowie aus runden Akustikwänden.

design:
Weronika Politowicz

Produkt Website
[Link zur Website](#)



bejot:

vorteile der sammlung

ideal für öffentliche Räume

Dank der verwendeten Materialien erfüllt Nubi die Anforderungen von intensiv genutzten öffentlichen Räumen und kann Hotellobbys und die offenen Räume von Büros, Banken und Einkaufszentren aufwerten.

Wählen Sie Ihre Farbe

Nubi hat den Vorteil, dass man die Art und Farbe der Polsterung wählen und das Gestell (pulverbeschichtetes Metall oder Eichenholzbeine) individuell gestalten kann.

zusätzliche Platte

Ein kleiner Tisch, der an der Sitzfläche befestigt wird, ermöglicht es Ihnen, Ihr Telefon, Ihren Notizblock oder einen kleinen Laptop abzustellen.

technische daten

NP PO18

Standard ●
Option ○

Gestell

Beine: pulverbeschichtet		●
Beine: Massivholz Eiche - naturfarben	O1	○

Gleiter

Regulierbare Füße für Keramik- und Betonböden sowie für Bodenbeläge	LK	●
Regulierbare Filzgleiter für Holzböden und Paneele	LF	○

Mediaport

Mediaport Round PIX (schwarz-B) - 1 x V-Steckdosen	1V	○
Mediaport Round PIX (schwarz-B) - 2 x USB-Ladegerät	M1CC	○

Tisch

Metallkonstruktion pulverbeschichtet + Melaminplatte	TL	○
Metallkonstruktion pulverbeschichtet + Leimholzplatte Eiche	TO	○

Polsterung

Bei der Version mit Rückenlehne ist es möglich, innerhalb der gleichen Polsterung in 2 Farben zu fertigen (erste Farbe - Sitz / zweite Farbe - Rückenlehne)		○
---	--	---

abmessungen

NP PO18

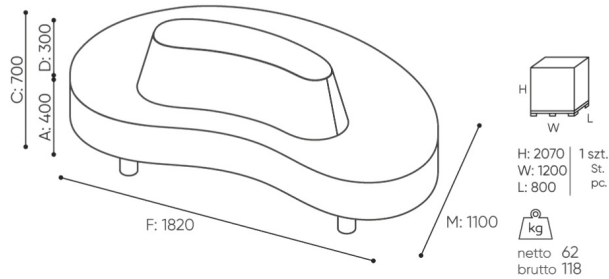

NB PO18 IN

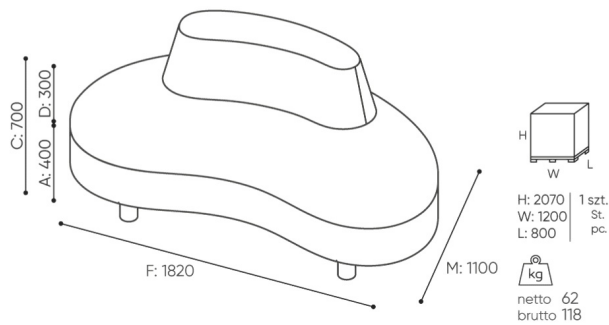

NB PO18 OUT

bejot:nubi

C	Gesamthöhe	G	Sitzbreite	M	Gesamttiefe
D	Höhe der Rückenlehne	H	Breite der Rückenlehne	N	Tiefe des Sitzes

Die Maße sind in Millimeter angegeben und betreffen Produkte in Basisausführung. Die tatsächlichen Maße können von den angegebenen abweichen und sind von den ausgewählten Optionen abhängig. Bejot behält sich das Recht vor, die ausgewählten Bestandteile des Produkts zu ändern, was die Maße geringfügig beeinflussen kann. Im Falle genauen Anforderungen an die Abmessungen des Produkts bitte wir um Kontaktaufnahme, um die Maße zu bestätigen. Die Spezifikation bildet kein Angebot im Sinne des Zivilgesetzbuches. Abmessungen und Gewichte sind ungefähr und können um 5% variieren. Die Anforderungen der Norm werden immer erfüllt.

für die sammlung verfügbare materialien

1. Preisgruppe	Fenno, Keimo, Lodge
2. Preisgruppe	Alaska, Alpa, Charles, Charles - Studio Design, Cura, Roccia, Valencia
3. Preisgruppe	Ally, Ally SD, Alpa-Studio Design, Blazer, Cura SD, Cyber SD, Silvertex , Silvertex - Studio Design, Synergy, Synergy - Studio Design, Valencia - Studio Design
4. Preisgruppe	Remix - Studio Design
5. Preisgruppe	Steelcut Trio 3
Tischplatte	Laminierte Platte, Brettschichteichenholz
Holz	Eichenvollholz, Eichenvollholz - klarer Matt-Lack
Metal	Metall - pulverbeschichtet

bejot:nubi

