

# volo

## VO 4RC

### : produktblatt



Das Wort „**Volo**“ bedeutet auf Italienisch „Ich fliege“ und symbolisiert die Leichtigkeit, Mobilität und Freiheit, die die Kollektion auszeichnen. Inspiriert vom minimalistischen Design vereint Volo Eleganz, Langlebigkeit und Effizienz. Jedes Detail ist sorgfältig gestaltet, um Materialien optimal zu nutzen und Abfall zu reduzieren – ohne Kompromisse bei Stabilität oder Struktur.

Dank ihrer leichten Konstruktion, der Stapelbarkeit und der Möglichkeit, die Stühle in Reihen zu verbinden, ist die Volo-Kollektion ideal für Konferenzräume, Auditorien, öffentliche Bereiche und alle Räume, die eine schnelle Umgestaltung erfordern. Das Sortiment umfasst außerdem Bänke in 2-, 3-, 4- und 5-Sitzer-Ausführungen – mit oder ohne integrierte Tischplatte.

**design:**

**Scagnellato & Ferrarese**

**Produkt Website**

[Link zur Website](#)



# bejot:

## vorteile der sammlung

### **Leichtigkeit. Freiheit. Mobilität.**

Das Wort Volo stammt aus dem Lateinischen und bedeutet „ich will“. In einem weiteren Sinn weckt es Assoziationen mit dem Fliegen – einem Symbol für Leichtigkeit, Beweglichkeit und Freiheit. Diese Ideen spiegeln sich im Stuhl selbst wider: Die schlanke Konstruktion und die fein ausbalancierten Proportionen verleihen ihm eine visuelle Leichtigkeit, die sich harmonisch in jede Umgebung einfügt. Durchdachtes Design sorgt dafür, dass die Form dezent bleibt und dennoch volle Funktionalität bietet.

### **Farben, die mit dem Raum harmonieren**

Die Volo-Stühle sind in fünf Farbvarianten erhältlich, die dem Raum Energie verleihen und seinen Charakter unterstreichen. Ob gepolstert oder aus Kunststoff – die Auswahl ermöglicht es, den Stuhl sowohl in zurückhaltende, minimalistische Umgebungen als auch in Interieurs mit markanten Akzenten einzufügen. So wird Volo nicht nur zu einem funktionalen Möbelstück, sondern auch zu einem dekorativen Element, das den Blick auf sich zieht und den Stil des Raums betont.

### **Freiheit der Wahl**

Volo steht für Gestaltungsfreiheit – die Möglichkeit, einen Stuhl zu kreieren, der perfekt zu Ihren Bedürfnissen und zum Charakter Ihres Raums

passt. Wählen Sie aus sechs Untergestell-Varianten – mit Rollen, Kufen oder klassischen vier Beinen – und passen Sie den Stuhl jeder Umgebung an.

## technische daten

VO 4RC

Standard  Option

bejot:vollo

### Mechanik

Drehbar, ohne Höhenverstellung

### Sockel

Fußkreuz 4-armiges Sockel aus Polyamid, schwarz

Fußkreuz 4-armiges Sockel aus Polyamid, weiß

Fußkreuz 4-armiges, poliertes Aluminium (Chromeffekt) Ø700

Fußkreuz 4-armiges, pulverbeschichtetes Aluminium (Farbgebung nach Bejot-Musterkatalog) Ø700

### Standfüße

























Füße für Keramikböden, Betonböden und Teppichböden

TK

Filzfüße für Holz- und Laminatböden

TF

## Verfügbare Farbkombinationen von Kunststoffen und Metallgestell bei Volo-Stühlen

Farbcode	Kunststofffarben		Verfügbare Farben des Metallgestells			
	Armlehne, Verbindungselemente und Sitzabdeckung	Sitz und Rückenlehne				
VO WGH	 NCS 4000-N	+	 NCS 1000-N	 4000N (NCS 4000-N)	 RAL 9005 S	 Chrom*
VO GCM	 NCS 8005-Y20R	+	 NCS S 6005-Y20R	 85Y2R (NCS 8005-Y20R)	 RAL 9005 S	 Chrom*
VO TG	 NCS S 6010-G10Y	+	 NCS S 3005-G50Y	 61G1Y (NCS S 6010-G10Y)	 RAL 9005 S	 Chrom*
VO BLB	 NCS S 8005-R50B	+	 NCS S 6010-R90B	 RAL 5008 S	 RAL 9005 S	 Chrom*
VO NN	 NCS 9000 N	+	 NCS 9000 N		 RAL 9005 S	 Chrom*

• Option gegen Aufpreis

bejot:vollo

# abmessungen

VO 4RC

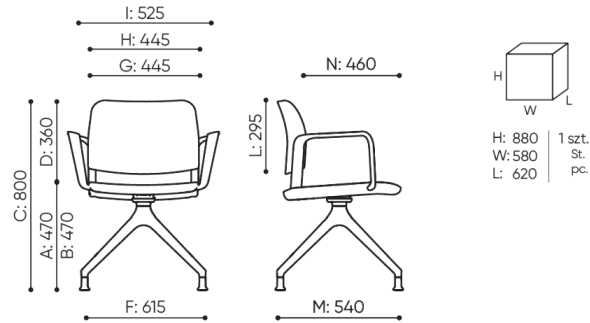

VO 4RC 1N

**B** Sitzhöhe: Messung gemäß der Norm PN EN 1335-1 mit einer Last von 640N

**C** Sesselhöhenverstellung

**D** Rückenlehnenhöhenverstellung

**F** Sitzbreite: Aussenabmessung / Gestell

**G** Breite der Sitzes

**H** Breite der Rückenlehne

**K** Höhe vom Boden bis zur Armlehne

**L** Rückenlänge

**M** Tiefe des Sessels: Aussenmessung

**N** Sitztiefeverstellung

Die Maße sind in Millimeter angegeben und betreffen Produkte in Basisausführung. Die tatsächlichen Maße können von den angegebenen abweichen und sind von den ausgewählten Optionen abhängig. Bejot behält sich das Recht vor, die ausgewählten Bestandteile des Produkts zu ändern, was die Maße geringfügig beeinflussen kann. Im Falle genauen Anforderungen an die Abmessungen des Produkts bitte wir um Kontaktaufnahme, um die Maße zu bestätigen. Die Spezifikation bildet kein Angebot im Sinne des Zivilgesetzbuches. Abmessungen und Gewichte sind ungefähr und können um 5% variieren. Die Anforderungen der Norm werden immer erfüllt.

## für die sammlung verfügbare materialien

1. Preisgruppe	Bond, Fenno, Keimo, Lodge, Sawana
2. Preisgruppe	Alaska, Alpa, Charles, Charles – Studio Design, Cura, Era – Studio Design, Pastel, Roccia, Valencia
3. Preisgruppe	Ally, Ally SD, Alpa–Studio Design, Blazer, Cura SD, Cyber SD, Easy SD, Oceanic, Silvertex , Silvertex – Studio Design, Synergy, Synergy – Studio Design, Valencia – Studio Design
4. Preisgruppe	Oceanic–Studio Design, Remix – Studio Design
5. Preisgruppe	Steelcut Trio 3
Leder	Leder
Membrane	Membrane Kyos, Momo, Milla, Volo
Kunststoff	Plastik Volo

bejot:volo

