

# volò

VO 270

: fiche produit



Le mot « **Volo** » signifie en italien « Je vole » et symbolise la légèreté, la mobilité et la liberté qui caractérisent la collection. Inspirée par le design minimaliste, **Volo** allie l'élégance, la durabilité et l'efficacité. Chaque détail est soigneusement conçu pour optimiser les matériaux et réduire les déchets, sans compromis sur la stabilité ni la structure.

Grâce à sa conception légère, sa capacité d'empilage et la possibilité d'être reliée en rangées, la collection **Volo** est idéale pour les salles de conférence, les auditoriums, les espaces publics et tous les environnements nécessitant une reorganisation rapide. La gamme comprend également des bancs disponibles en versions 2, 3, 4 et 5 places – avec ou sans plateau intégré.

**design:**

**Scagnellato & Ferrarese**

**Site du produit**

[lien vers le site](#)



## bejot:

### avantages de la collection

**Léger . Liberté . Mobilité .**

Le mot Volo vient du latin et signifie « je veux ». Dans un sens plus large, il évoque l'idée du vol – symbole de légèreté, de mouvement et de liberté. Ces notions se reflètent dans la chaise elle-même : une structure fine et des proportions délicatement équilibrées lui confèrent une légèreté visuelle qui s'intègre harmonieusement à son environnement. Un design raffiné qui garantit une forme subtile tout en préservant une fonctionnalité complète.

**Des couleurs en harmonie avec votre intérieur**

Les chaises Volo sont proposées en **cinq combinaisons de couleurs** qui dynamisent l'espace et en soulignent le caractère. Le choix entre une version tapissée ou en plastique permet d'adapter la chaise aussi bien aux aménagements subtils et minimalistes qu'aux intérieurs aux accents affirmés. Ainsi, Volo devient non seulement un meuble fonctionnel, mais aussi un élément décoratif qui attire le regard et met en valeur le style de l'espace.

**Liberté de choix**

Volo incarne la liberté de configuration, permettant de créer une chaise parfaitement adaptée à vos besoins et à l'esprit de votre espace. Choisissez parmi **six versions de piedement** – roulettes, patins ou quatre pieds classiques – et adaptez-la à tout type d'environnement.

# donn es techniques

VO 270

Standard ●  
Option ○

bejot:vollo

## Base

Rev tement par poudre (couleurs : NCS 4000-N, NCS 8005-Y20R, NCS S 6010-G10Y, NCS S 8005-R50B, RAL 9005S ) ●

Chrom (chaises uniquement, option non disponible pour le chariot VO TR). ○

## Dossier pour version 2M

Maille noire CLASSIC ●

Maille CLASSIC gris clair ○

## Accessoires

Panneau anti-panique noir - droite/gauche - uniquement pour le mod le VO 27C ○

VO 271 - Connecteur de chaise "plancher" pour la num rotation des rang es ○

VO 271 - Connecteur de chaise, mont sur le si ge, permettant la num rotation des rangs ○

VO 270/27C - Connecteur de chaise, mont sur le si ge, permettant la num rotation des rangs ○

## Gliss res

Gliss res pour les sols en c ramique, en b ton et les moquettes. ●

Patins en feutre pour les sols en bois et les sols stratifi s. ○



## Empilage

VO 271 1N, 2N, 3N, 2M 8 pi ces

VO 270 1N, 2N, 3N, 2M 8 pi ces

## Chariot

Chaise roulante VO 231/230 VO TR



























## Empilage sur chariot

VO 271 1N 14 pi ces

VO 270 1N 14 pi ces

bejot:vollo

## Combinaisons de couleurs disponibles des plastiques et de la structure métallique des chaises Volo

Code couleur	Couleurs des plastiques		Couleurs disponibles de la structure métallique			
	accoudoir, connecteurs et cache d'assise	assise et dossier				
VO WGH	 NCS 4000-N	+	 NCS 1000-N	 4000N (NCS 4000-N)	 RAL 9005 S	 chrome*
VO GCM	 NCS 8005-Y20R	+	 NCS S 6005-Y20R	 85Y2R (NCS 8005-Y20R)	 RAL 9005 S	 chrome*
VO TG	 NCS S 6010-G10Y	+	 NCS S 3005-G50Y	 61G1Y (NCS S 6010-G10Y)	 RAL 9005 S	 chrome*
VO BLB	 NCS S 8005-R50B	+	 NCS S 6010-R90B	 RAL 5008 S	 RAL 9005 S	 chrome*
VO NN	 NCS 9000 N	+	 NCS 9000 N		 RAL 9005 S	 chrome*

\* option avec supplément

# dimensions

VO 270

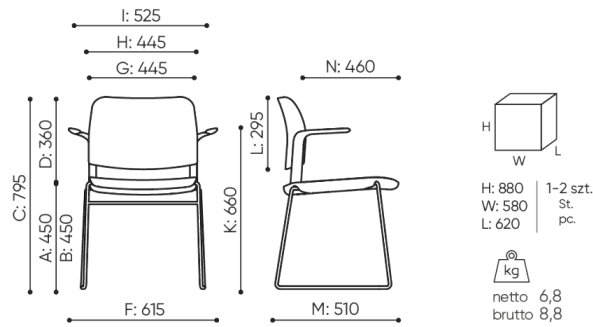

VO 270 1N

**B** hauteur d'assise: mesur e selon la norme PN EN 1335-1 avec une charge de 640N

**C** réglage de la hauteur du fauteuil

**D** réglage de la hauteur du dossier

**F** largeur dimensionnelle chaise / base

**G** largeur du siège

**H** largeur du dossier

**K** hauteur du sol / accoudoir

**L** longueur du dossier

**M** profondeur de la chaise dimensionnelle

**N** réglage de la profondeur de l'assise / longueur de l'assise

Toutes les dimensions sont en [mm] et se rapportent aux produits de la version de base. Les dimensions indiquées peuvent changer en fonction de l'ensemble des équipements sélectionnés. Bejot se réserve le droit de modifier certains éléments, ce qui peut affecter légèrement les dimensions du produit. En cas d'exigences particulières concernant les dimensions d'un produit donné, les informations susmentionnées doivent être reconnues par le producteur. La spécification ne constitue pas une offre au sens du Code civil. Les dimensions et les poids sont approximatifs et peuvent varier de 5%. Les exigences de la norme sont toujours respectées.

## mat riaux disponibles pour la collection

1st price group	Bond, Fenno, Keimo, Lodge, Sawana
2nd price group	Alaska, Alpa, Charles, Charles - Studio Design, Cura, Era - Studio Design, Pastel, Roccia, Valencia
3rd price group	Ally, Ally SD, Alpa-Studio Design, Blazer, Cura SD, Cyber SD, Easy SD, Oceanic, Silvertex , Silvertex - Studio Design, Synergy, Synergy - Studio Design, Valencia - Studio Design
4th price group	Oceanic-Studio Design, Remix - Studio Design
5th price group	Steelcut Trio 3
Cuir	Leather
Membrane	Membrane Kyos, Momo, Milla
Plastic	Plastik Volo

bejot:volo

