

# volo

VO 4W0

: fiche produit



Le mot « **Volo** » signifie en italien « Je vole » et symbolise la légèreté, la mobilité et la liberté qui caractérisent la collection. Inspirée par le design minimaliste, **Volo** allie l'élégance, la durabilité et l'efficacité. Chaque détail est soigneusement conçu pour optimiser les matériaux et réduire les déchets, sans compromis sur la stabilité ni la structure.

Grâce à sa conception légère, sa capacité d'empilage et la possibilité d'être reliée en rangées, la collection **Volo** est idéale pour les salles de conférence, les auditoriums, les espaces publics et tous les environnements nécessitant une reorganisation rapide. La gamme comprend également des bancs disponibles en versions 2, 3, 4 et 5 places – avec ou sans plateau intégré.

**design:**

**Scagnellato & Ferrarese**

**Site du produit**

[lien vers le site](#)



# bejot:

## avantages de la collection

**Légèreté . Liberté . Mobilité .**

Le mot Volo vient du latin et signifie « je veux ». Dans un sens plus large, il évoque l'idée du vol – symbole de légèreté, de mouvement et de liberté. Ces notions se reflètent dans la chaise elle-même : une structure fine et des proportions délicatement équilibrées lui confèrent une légèreté visuelle qui s'intègre harmonieusement à son environnement. Un design raffiné garantit une forme subtile tout en préservant une fonctionnalité complète.

**Des couleurs en harmonie avec votre intérieur**

Les chaises Volo sont proposées en **cinq combinaisons de couleurs** qui dynamisent l'espace et en soulignent le caractère. Le choix entre une version tapissée ou en plastique permet d'adapter la chaise aussi bien aux aménagements subtils et minimalistes qu'aux intérieurs aux accents affirmés. Ainsi, Volo devient non seulement un meuble fonctionnel, mais aussi un élément décoratif qui attire le regard et met en valeur le style de l'espace.

**Liberté de choix**

Volo incarne la liberté de configuration, permettant de créer une chaise parfaitement adaptée à vos besoins et à l'esprit de votre espace. Choisissez parmi **six versions de piedement** – roulettes, patins ou quatre pieds classiques – et adaptez-la à tout type d'environnement.

# donn es techniques

VO 4W0

Standard ●  
Option ○

bejot:volo

## M canisme

Pivotant, non réglable en hauteur

●

## Base

Traverse en polyamide 4 branches noir

●

Joint tournant polyamide 4 bras blanc

○

Croisillon 4 branches en aluminium poli (effet chrome) Ø700

○

Bras transversaux 4 branches en aluminium peint par poudrage (couleurs selon le nuancier Bejot) Ø700

○

## Pieds

























Pieds pour sols carrelés, sols en béton et moquettes

TK ●

Pieds en feutre pour sols en bois et stratifiés

TF ○

## Combinaisons de couleurs disponibles des plastiques et de la structure métallique des chaises Volo

Code couleur	Couleurs des plastiques		Couleurs disponibles de la structure métallique			
	accoudoir, connecteurs et cache d'assise	assise et dossier				
VO WGH	 NCS 4000-N	+	 NCS 1000-N	 4000N (NCS 4000-N)	 RAL 9005 S	 chrome*
VO GCM	 NCS 8005-Y20R	+	 NCS S 6005-Y20R	 85Y2R (NCS 8005-Y20R)	 RAL 9005 S	 chrome*
VO TG	 NCS S 6010-G10Y	+	 NCS S 3005-G50Y	 61G1Y (NCS S 6010-G10Y)	 RAL 9005 S	 chrome*
VO BLB	 NCS S 8005-R50B	+	 NCS S 6010-R90B	 RAL 5008 S	 RAL 9005 S	 chrome*
VO NN	 NCS 9000 N	+	 NCS 9000 N		 RAL 9005 S	 chrome*

\* option avec supplément

bejot:volo

# dimensions

VO 4W0

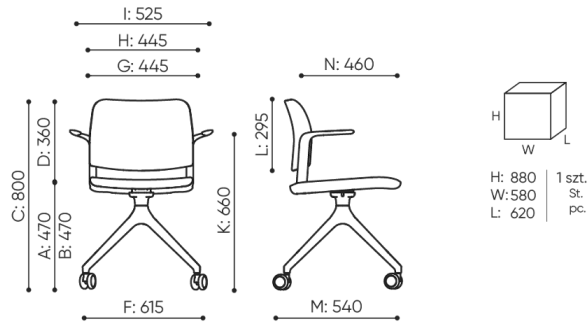

H: 880  
W: 580  
L: 620

1 szt.  
St.  
Pc.

VO 4W0 1N

**B** hauteur d'assise: mesur e selon la norme PN EN 1335-1 avec une charge de 640N

**C** r glage de la hauteur du fauteuil

**D** r glage de la hauteur du dossier

**F** largeur dimensionnelle chaise / base

**G** largeur du si ge

**H** largeur du dossier

**K** hauteur du sol / l'accoudoir

**L** longueur du dossier

**M** profondeur de la chaise dimensionnelle

**N** r glage de la profondeur de l'assise / longueur de l'assise

Toutes les dimensions sont en [mm] et se rapportent aux produits de la version de base. Les dimensions indiqu es peuvent changer en fonction de l'ensemble des quipements s lectionn s. Bejot se r serve le droit de modifier certains lments, ce qui peut affecter l g rement les dimensions du produit. En cas d'exigences particuli res concernant les dimensions d'un produit donn , les informations susmentionn es doivent tre reconnues par le producteur. La sp cification ne constitue pas une offre au sens du Code civil. Les dimensions et les poids sont approximatifs et peuvent varier de 5%. Les exigences de la norme sont toujours respect es.

## mat riaux disponibles pour la collection

1st price group	Bond, Fenno, Keimo, Lodge, Sawana
2nd price group	Alaska, Alpa, Charles, Charles - Studio Design, Cura, Era - Studio Design, Pastel, Roccia, Valencia
3rd price group	Ally, Ally SD, Alpa-Studio Design, Blazer, Cura SD, Cyber SD, Easy SD, Oceanic, Silvertex , Silvertex - Studio Design, Synergy, Synergy - Studio Design, Valencia - Studio Design
4th price group	Oceanic-Studio Design, Remix - Studio Design
5th price group	Steelcut Trio 3
Cuir	Leather
Membrane	Membrane Kyos, Momo, Milla
Plastic	Plastik Volo



bejot:volo

