

orte

OT 22X

: karta produktowa



Kolekcja Orte to szeroka gama krzeseł, hokerów, ławek i stołów , które kryją w sobie funkcjonalność i wszechstronność.

Lekkość konstrukcji idzie w parze ze wysoką wytrzymałością potwierdzoną badaniami laboratoryjnymi.

Kolekcja od wielu lat zajmuje pozycję bestsellera w naszej ofercie.

design:

Włodzimierz Orsztynowicz

Strona produktu

[link do strony](#)

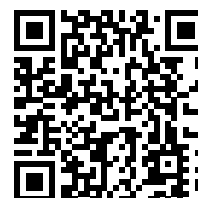

bejot:

zalety kolekcji

niezawodność i uniwersalność

Ławki Orte przeznaczone są do stref komunikacji jak m.in.: dworce, lotniska, hole, poczekalnie. Ich trwałość i niezawodność sprawiają, że sprawdzają się w miejscach intensywnie użytkowanych.

możliwość konfiguracji

Ławki Orte można dowolnie konfigurować i mogą mieć od 2 do 5 siedzisk. W miejscu siedziska można także zamontować praktyczny blat.

dane techniczne

OT 22X

Standard ●
Opcja ○

Konstrukcja	KOD	
Malowana proszkowo na kolor ALU + belka w kolorze czarnym	B5AL	●
Stal chromoniklowa (kwasoodporna) AISI 304 18/10CrNi-wysoka odporność na detergenty - nogi; belka ze stali zwykłej malowanej proszkowo na kolor czarny	B5KW	○
Konstrukcja czarna wykonana z polimeru o dużej wytrzymałości (nylon) + belka w kolorze czarnym	B5NL	○
Kolorystyka wykończenia kubelków		
CPL kolor biały/ antracyt/ czarny		●
Podłokietniki		
	KOD	
Podłokietnik malowany proszkowo (kolorystyka wg wzornika Bejot) z nakładką skórzaną - 1 sztuka	P31	○

Siedziska przeznaczone do stref komunikacji (np. dworce, lotniska, hole)

** Uwaga! Należy sprawdzić, czy wymiar ławki nie koliduje z wymiarem windy i wejściem do budynku, w którym ławka będzie montowana.

Ławki dostarczane są w formie częściowo zdemontowanej. Za dostawę ławek w całości zmontowanych pobierana jest dodatkowa opłata.

Oznaczenia kodów nazw	KOD
Całość CPL	1N
Tapicerowana nakładka na siedzisko	2N
Tapicerowana nakładka na siedzisko i oparcie	3N
Całość tapicerowana	4N
2 siedziska	OT 222
3 siedziska	OT 223
4 siedziska	OT 224
5 siedzisk	OT 225

wymiary

OT 22X

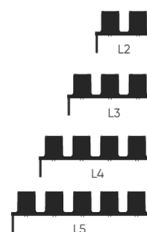
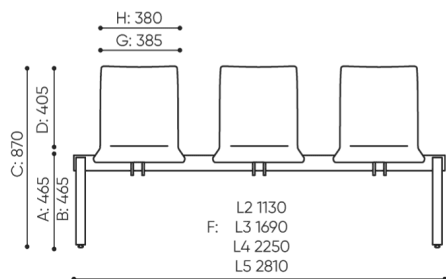

pakowane w folię
pęcherzykową
verpackt in Blasefolie
wrapped with bubble foil



	L2	L3	L4	L5
netto	23	32	41	50
brutto	25	34	44	53

OT 22X 1N

bejot:orte

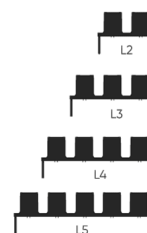
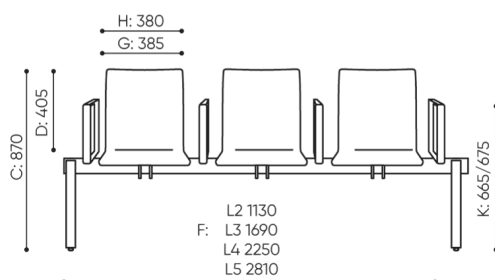

pakowane w folię
pęcherzykową
verpackt in Blasefolie
wrapped with bubble foil



	L2	L3	L4	L5
netto	26	36	46	56
brutto	28	38	49	59

OT 22X 1N P

B wysokość siedziska: pomiar zgodny z normą PN EN 1335-1

C regulacja wysokości fotela

D regulacja wysokości oparcia

F szerokość gabarytowa fotela/ krzyżaka

G szerokość siedziska

H szerokość oparcia

K wysokość od podłogi do podłokietnika

L długość oparcia

M głębokość gabarytowa fotela

N regulacja głębokości siedziska / długość siedziska

Wymiary podane są w [mm] i dotyczą produktów w wersji podstawowej. Podane wymiary mogą ulec zmianie w zależności od wybranych opcji wyposażenia. Bejot zastrzega sobie prawo zmiany wybranych elementów co może w nieznaczny sposób wpływać na wymiary produktu. W przypadku szczególnych wymagań dotyczących wymiarów danego produktu należy potwierdzić powyższe informacje u Producenta. Wymiary i wagi mają charakter orientacyjny i mogą się różnić o 5%. Zawsze spełnione są wymogi normy.

materiały dostępne dla kolekcji

1 grupa cenowa	Bond, Fenno, Keimo, Lodge, Sawana
2 grupa cenowa	Alpa, Charles, Charles - Studio Design, Pastel, Roccia, Valencia
3 grupa cenowa	Ally, Ally-Studio Design, Alpa-Studio Design, Blazer, Easy Studio Design, Oceanic, Silvertex , Silvertex - Studio Design, Synergy, Synergy - Studio Design, Valencia - Studio Design
4 grupa cenowa	Oceanic-Studio Design, Remix - Studio Design
5 grupa cenowa	Steelcut Trio 3 - Studio Design
Skóra	Skóra
Blaty	Płyta laminowana
CPL	CPL
Metal	Metal - malowane proszkowo, Metal ALU/czarny

bejot:orte



